

ENJOY *your spare time*

SUNWIND

Corona RX

Fotogenkamin
Petroolikamiina
Parafinovn



BRUKSANVISNING

KÄYTTÖOHJE

SLIK BRUKER DU

Art.nr 860050, 860051

Uppackning och förberedelse

Förbered värmaren för användning genom att utföra följande. Packa upp värmaren ur kartongen. Tag bort tejp från skyddsgallret och öppna gallret enligt nedan. Öppna skyddsgallret genom att först lyfta uppåt så pinnen i nedre högerkant lyfts upp. Dra sedan gallret rakt ut. (Omvänt för att återställa.) Tag bort packningsmaterialet runt brännarcyndern. Öppna luckan ovanför bränsletanken och avlägsna packningsmaterialet.

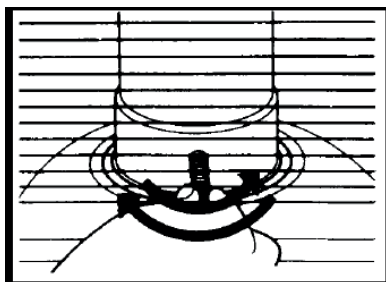
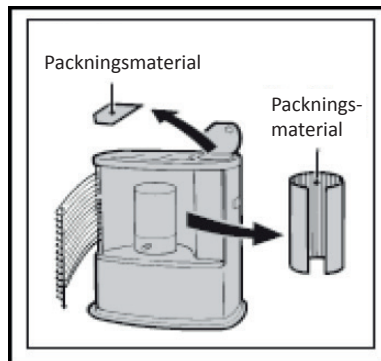

Placera brännarcyndern ovanpå den runda vecken.

Vrid ett halvt varv åt vänster och ett halvt varv åt höger för att kontrollera att den sitter korrekt.

Placera 2st LR20 typ D 1,5V batterier i batterihållaren på kaminens baksida.

Notera polariteten +/- så batterierna sitter rätt!

OBS! Batterihållaren är öppen! Det ska alltså INTE finnas ett lock utanpå som skydd.

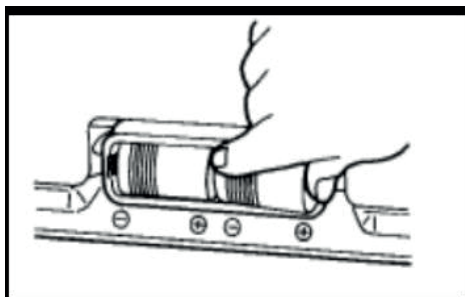

- Tag aldrig ur batterierna under drift!
- Använd alltid fräscha batterier av bra kvalitet!
- Tänd aldrig värmaren med tändstickor eller tändare!

Bränsle

Använd endast lysfotogen av god kvalitet. Inga andra bränslen får användas!

Notera gällande föreskrifter för transport och förvaring av bränslet. Lysfotogen är extremt brandfarligt och skall hållas oåtkomligt från barn och djur!

Lysfotogen skall förvaras mörkt och svalt. Absolut aldrig i direkt solljus!

Lysfotogen är även att betrakta som färskvara och lämpligen inhandlas inte mer än för ca 1 års förbrukning.

Fylla tanken

Fyll aldrig tanken om kaminen är i drift!

Stäng alltid av kaminen innan tanken avlägsnas eller fylls på!

Fyll inte tanken i närheten av kaminen om den är varm. Fyll gärna utomhus för att undvika spill inne i huset.

Lyft tanken ur kaminen och vänd den upp och ned. Skruva sedan av korken enligt bild.

Fyll lysfotogen med hjälp av en hävertpump med slang eller en tratt.

Kontrollera alltid att tanken är fri från skador, läckage deformationer eller rost vid varje fyllning.

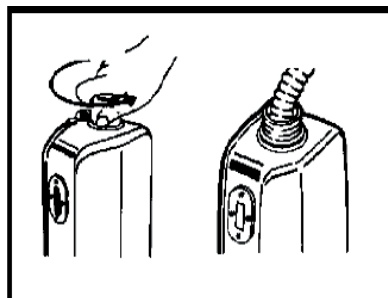

Fyll tanken med lysfotogen tills nivån når upp till mitten av mätarens fönster.

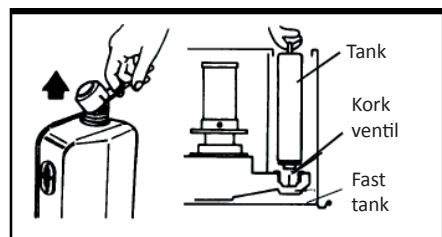
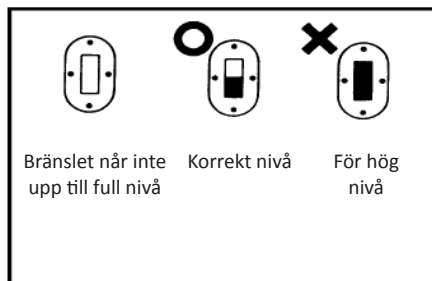

Stäng korken ordentligt innan tanken sätts tillbaka i kaminen! Torka av ev. spill med en trasa. Vänd tillbaka tanken i rätt läge innan den sänks ned i kaminen.

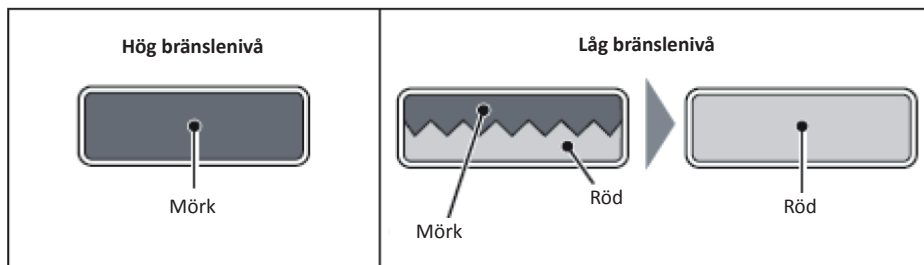

När bränslenivån sjunker kommer mätaren på kaminens framsida att indikera detta. Bränslet i tanken kommer att vara förbrukat inom ca 3 timmar från det att mätaren visar halv nivå enligt figuren ovan. När mätaren visar helt rött är bränslet slut och det är dags att fylla på.

Placering

Ställ kaminen vågrätt. Detta är viktigt då tippensorns funktion kan påverkas om kaminen inte står helt vågrätt. Placera på en plan stabil yta utom räckhåll för barn och husdjur.

Tippensensor

Den automatiska tippensorn stänger av kaminen i händelse av en häftig stöt, kraftiga vibrationer etc. Detta är en säkerhetsfunktion. I nödfall kan man stänga av kaminen genom att trycka på den gula "SHUT-OFF" knappen. Veken går då hastigt nedåt och kaminen stängs av med omedelbar verkan. OBS! Tippensorn ska normalt inte användas för avstängning annat än i nödfall. Detta producerar onödig rök och doft samt kan resultera i onödigt slitage på veken.

Veke

Första gången veken används ska den tillåtas absorbera bränslet i minst en timme. Använd endast lysfotogen. Om veken är onormalt hård, igensatt eller brinner onormalt skall den bytas ut. Detta bör göras av kvalificerad person. Endast original veke får användas. Din återförsäljare kan hjälpa till med att beställa hem rätt modell.

OBS! Användning av felaktig veke eller bränsle medför att garantin på produkten ej gäller!

Tändning

Kontrollera att brännarcylintern är i rätt position. Vrid ett halvt varv åt vänster och ett halvt varv åt höger för att kontrollera att den sitter korrekt.

Första gången kaminen används doftar det mer pga rester från tillverkning. Detta försvinner normalt efter ett par timmar. Är man känslig kan det vara en god idé att låta kaminen brinna utomhus en stund första gången den används.

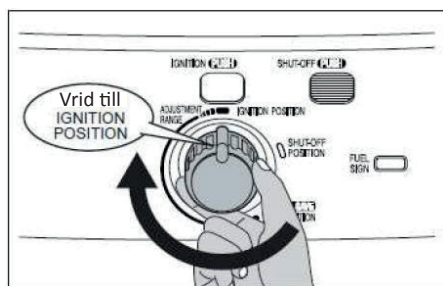
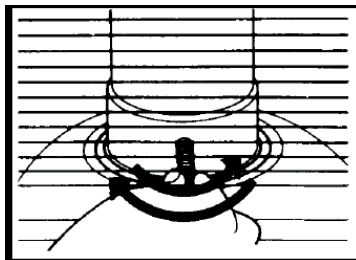

Vrid sakta vredet för vekens kontroll moturs till "IGNITION POSITION" tills det tar stopp. Detta medför att veken står i högsta position. Tryck sedan in "IGNITION PUSH" och håll den in tryckt tills ni kan konstatera att kaminen tänt. När kaminen tänt kan knappen släppas. Efter tändnings-

försök kan lite vit rök komma från tändningszonen. Om detta sker utan att kaminen tänds ska veken sakta dras tillbaka en aning i position och ett nytt försök kan göras.

OBS! Tänd inte kaminen med tändare eller tändstickor!

Justera lågan

Lågan och därmed temperaturen kan justeras på kaminen. Inom området "ADJUSTMENT RANGE" kan veken höjas och sänkas för att öka/minska värmen. Vrid medurs till höger för ökad värme. Vrid moturs till vänster för minskad värme. Man kan enkelt se med ögat hur intensiteten i värmen och storleken på lågan justeras med att vrida med/moturs.

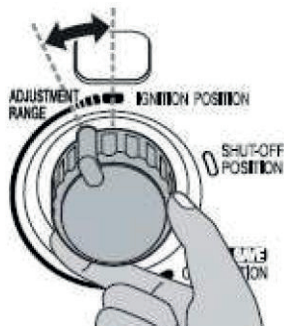

Om lågan blir för hög eller för låg kan man först prova att vrida försiktigt med hjälp av spaken på brännarcylin-dern. Om detta inte hjälper ska lågan justeras upp eller ned. Detta skall alltid göras sakta! Onödigt hastiga rörelser kan skada vecken och leda till onödigt sot, lukt och utfällning kolmonoxid.

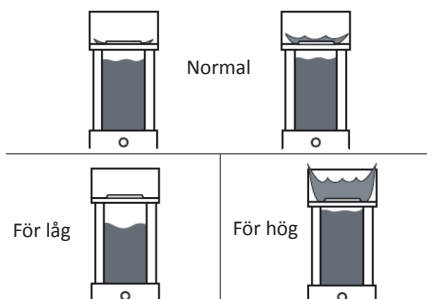

Stänga av kaminen

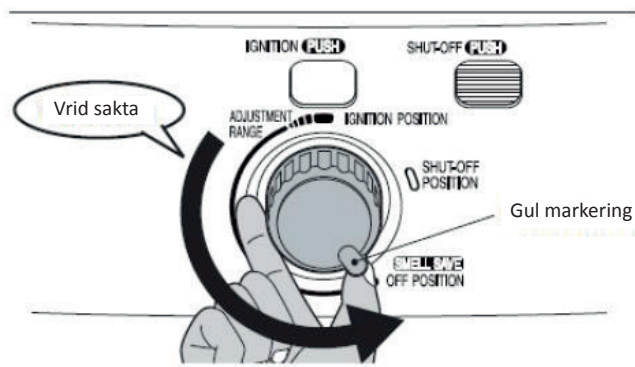

Vid normal användning, vrid sakta kontrollvredet för vecken moturs till "SMELL SAVE OFF POSITION" tills det tar stopp. Detta stänger av kaminen inom 3-5 minuter. Kontrollera att kaminen slocknat. Undvik att skaka, tippa kaminen för att stänga av.

För att snabbt stänga av i nödsituationer kan knappen "SHUT OFF PUSH" tryckas in. Då stängs kaminen omedelbart av på samma sätt som om tippsensorn hade aktiverats. I detta fall kommer en del doft att komma från kaminen när den slocknar. Denna metod rekommenderas ej då det leder till onödig lukt samt skadar vecken.

Om kaminen ska tändas igen. Vänta alltid minst 5 minuter. Om brännarcylin-dern inte svalnat tillräckligt leder det till onödigt lukt vid ny tändning.

Varning!

- All modifiering av ingående funktioner är strängt förbjuden. Dettamedför även att garantin på produkten upphör.
- Denna kamin får ej användas i utrymmen utan tillräcklig ventilation!Sörj alltid för att utrymmet har god tillgång på ny syrerik luft.
- Får endast hanteras av kvalificerade vuxna ansvarsfulla människor.
- Se alltid till att barn, djur och icke kompetenta personer inteuppehåller sig i närheten av kaminen.
- Kaminen bör hållas fritt från andra omgivande hinder med 1 meter.
- Får ej övertäckas!
- Se alltid till att förvara bränsle inom gällande föreskrifter!
- Minimum volym på användning i rum:
 - 2,4kW:** 37m³
 - 3,0kW:** 47m³
- Använd ej i utrymmen under marknivå!

Tekniska specifikationer

Modell	RX 2485	RX 3085
Värmartyp	Portabel strålningsvärmare / fotogenkamin	
Värmeeffekt, watt	1930 - 2420	2400 - 3025
Bränsleförbrukning l/tim	0,188 - 0,235	0,235 - 0,295
Brinntid, ca	17 - 21,3 tim	13,5 - 17 tim
Tank, kapacitet	4 liter	
Tank, typ	Lyftbart kassett	
Dimensioner HxBxD, mm	475x452x324	510x452x324
Nettovikt	7,3 kg	7,9 kg
Automatiskt säkerhetssystem	Inbyggt	
Tillverkningsland	Japan	
CE-godkänd	JA	

Byte av veke

Byte av veke bör utföras av serviceställe eller person med god teknisk kunskap. För instruktioner hur detta utförs, kontakta Sunwind, någon av Sunwind's återförsäljare eller se www.sunwind.se.

Felsökningsguide

Felorsak	Lösning
Kaminen stannar oavsiktligt	Sänk temperaturen i rummet, vänta ca. 10-15 min. och försök sedan tända den. Försök aldrig starta den direkt.
Den tänder inte 1. Tanken är tom 2. Det är vatten i bränslet 3. Tändningsknappen fungerar ej	1. Fyll tanken med rätt bränsle 2. Torka tanken och byt veken 3. Byt batterier och tändelektrod. Kontrollera även kablarna
Kaminen avger lukt 1. Lågan är för hög 2. Stark vind vid kaminen 3. Brännaren inte rakt isatt 4. Sot eller tjära på veken 5. Bränslet förorenat	1. Minska veken med hjälp av vredet 2. Flytta den till en annan plats 3. Flytta med hjälp av fjädern 4. Rengör eller byt 5. Töm tanken och byt veke, fyll sedan tanken
Flamman flimrar eller slocknar 1. Vatten i tanken 2. Sot eller tjära på veken	1. Töm tanken och byt veke, fyll tanken 2. Om problemet kvarstår, kontakta service
Veken brinner upp för fort 1. Felaktigt bränsle mixat med rätt	1. Gör rent tanken, byt veke och fyll tanken med rätt bränsle
Veken går ej att justera 1. Förekomst av vatten i tanken 2. Koldioxid eller tjära på veken	1. Gör rent tanken och byt veke 2. Följ instruktionerna ovan

Pakkauksesta poisto ja valmistelut

Valmistele kamiina käyttöä varten seuraavasti: Poista kamiina ja sen osat pakkauksesta. Poista teippi suojaritilästä ja avaa suojaritilän kuvan mukaisella tavalla.

Avaa suojaritilä nostamalla ensin ylöspäin siten, että alakulmassa oleva nasta nousee ylös. Nyt voi kääntää ritilän auki. (Suojaritilän sulkeminen tapahtuu käänteisesti).

Poista pakkausmateriaali palosylinterin ympäriltä. Avaa polttoainesäiliön yläpuolella oleva luukku ja poista pakkausmateriaali.

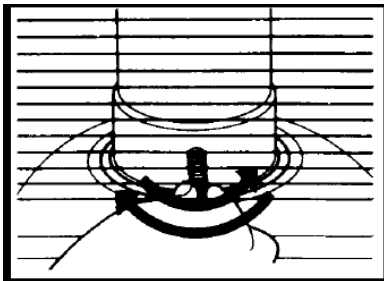
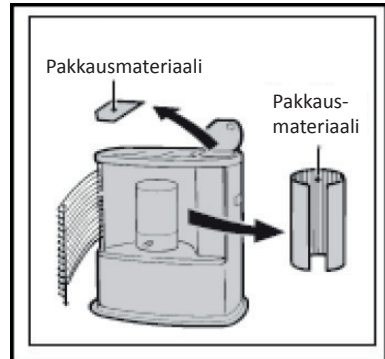

Aseta palosylinteri pyöreän helman päälle.

Käännä puoli kierrosta vasempaan ja puoli kierrosta oikeaan varmistaaksesi, että se istuu kunnolla paikoilleen.

Aseta 2 kpl tyyppin D paristoja (1,5 V) kamiinan takapuolella sijaitsevaan paristokoteloon. Varmista oikea polariteetti eli napaisuus (+ ja – merkintöjen mukaan)!

HUOMAUTUS! Paristopidike on tarkoituk-
sella avonainen! Siksi ulkopinnassa EI saa
olla suojaa.

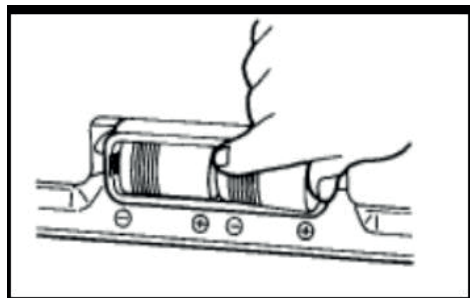

- Älä koskaan poista paristoja kamiinan ollessa päällä!
- Käytä aina tuoreita ja korkealaatuisia paristoja!
- Älä koskaan yritä sytyttää kamiinaa tulitikuilla tai sytyttimellä!

Polttoaine

Käytä vain hyvälaatuista lvalopetrootia. Muiden polttoaineiden käyttö on kielletty! Noudata polttoaineen käytöstä, kuljetuksesta ja säilytyksestä annettuja ohjeita. Valopetrooli on erittäin herkästi syttyvää ja valopetrooli tulee ehdottomasti säilyttää poissa lasten ja eläinten ulottuvilta! Valopetrootia tulee säilyttää pimeässä ja viileässä tilassa. Älä altista tai säilytä valopetrootia koskaan altistuneena suoralle auringonpaisteelle Valopetrooli pilaantuu pitkän säilytysajan kuluessa joten älä käytä yli 1 vuoden ajan varastoitua valopetrootia vaan toimita ongelmajätteiden keruupisteeseen.

Polttoainesäiliön täyttäminen

Älä koskaan yritä täyttää polttoainesäiliötä kamiinan ollessa käytössä! Sammuta kamiina ennen säiliön poistamista kamiinasta tai ennen kuin ryhdyt täyttämään polttoainesäiliötä! Älä täytä polttoainesäiliötä kamiinan lähellä, mikäli kamiina on lämmin/kuuma. Suosittelemme polttoainesäiliön täyttämistä ulkotiiloissa mahdollisten ylläikäyvien polttoainemäärien aiheuttamien ongelmien ja vaaran välttämiseksi sisätiloissa. Nosta polttoainesäiliö kamiinasta ja ja käännä ulos ja alaspäin. Kierrä korkki auki sen jälkeen kuvan osoittamalla tavalla. Täytä valopetrootiilla käyttämällä apuna nk. lappopumppua ja letkua tai suppiloa. Tarkista jokaisen käyttökerran yhteydessä, että polttoainesäiliö on ehjä ja että siinä ei näy vaurioita, vuotoja, epämuodostumia tai ruostetta.

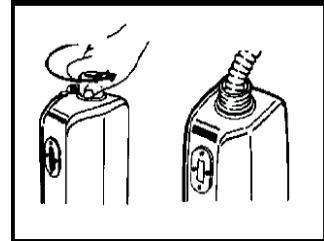

Täytä polttoainesäiliö valopetrootiilla siten, että mittalasarin pinta asettuu keskelle ikkunaa alla olevan kuvan mukaisesti.

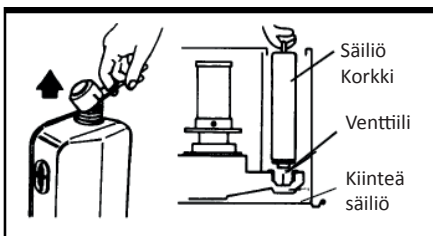
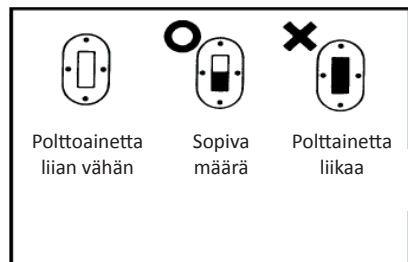

Kierrä korkki riittävän tiukasti kiinni ennen kuin asetat polttoainesäiliön takaisin kamiinan sisälle! Kuivaa mahdolliset roiskeet rätillä. Käännä polttoainesäiliö oikeaan asentoon ennen kuin lasket sen kamiinan sisälle.

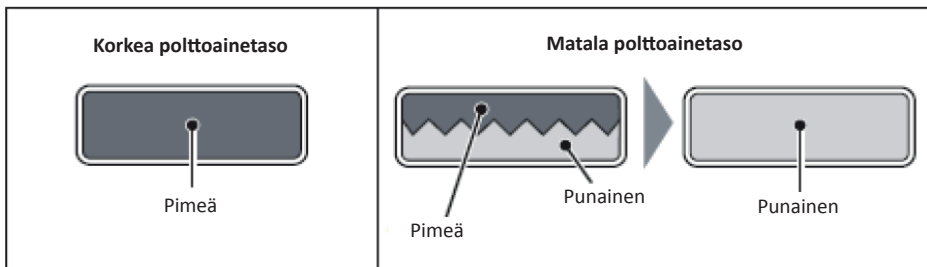

Kun polttoaineen määrä polttoainesäiliössä vähenee käytön myötä kamiinan etupuolella olevan ilmaisimen tila muuttuu vastaavasti. Polttoainetta riittää kamiinan käyttöön vielä noin 3 tunnin ajan, kun ilmaisimen pinta osoittaa puolta määrää (katso kuva yllä). Kun ilmaisin näyttää kokonaan punaista, polttoaine on loppunut ja sitä pitää lisätä polttoainesäiliöön.

Kamiinan sijoittaminen

Aseta kamiina pystysuoraan asentoon. Tämä on tärkeää, jotta kamiinan sisällä oleva kaatumisanturi ei estä toimintaa. Kallistuminen aiheuttaa anturin laukeamisen ja kamiinan sammumisen. Aseta alustalle, joka on riittävän tukeva ja sijaitsee poissa lasten ja eläinten ulottuvilta.

Kaatumisanturi

Automaattinen kaatumisanturi sulkee kamiinan polttoainesyötön voimakkaan tönäisyn, värinä jne. vaikutuksesta. Kyseessä on turvallisuustoiminto. Häätapauksessa voit sammuttaa kamiinan välittömästi painamalla keltaista sammutuspainiketta ("SHUT-OFF"). Liekki sammuu nopeasti ja kamiinan toiminta pysähtyy välittömästi. **VIHJE!** Kaatumisanturia ei pidä normaalisti käyttää kamiinan sulkemiseen muissa kuin häätapauksissa. Toiminta tuottaa tarpeetonta savunmuodostusta ja hajua ja voi aiheuttaa myös tarpeetonta sydänlangan kulumista.

Sydänlanka

Ensimmäisen käyttökerran yhteydessä sen tulee antaa imeä valopetroolia itseensä vähintään tunnin ajan ennen sytyttämistä. Käytä vain valopetroolia. Jos sydänlanka on epätavanomaisen kova, tukkeutunut tai palaa epänormaalilla tavalla se tulee vaihtaa uuteen. Tämä vaihtotyö tulee jättää valtuutetulle huollolle. Käytä vain alkuperäistä sydänlankaa. Jälleenmyyjäsi auttaa oikean sydänlankatyypin tilauksessa.

HUOM! Väärän tyyppisen sydänlangan tai polttoaineen käyttö poistaa tuotteen takuun välittömästi!

Sytytys

Tarkista, että polttoainesäiliö on oikeassa asennossa. Kierrä puoli kierrosta vasempaan ja puoli kierrosta oikeaan varmistaaksesi, että polttoainesäiliö on asettunut oikealla tavalla oikeaan asentoon. Ensimmäisen käyttökerran yhteydessä kamiinasta tulee jonkin verran hajua valmistuksessa käytettyjen suojapintamateriaalien palaessa pois. Haju poistuu muutaman tunnin kuluessa. Tarvittaessa voit suorittaa ensimmäisen käyttökerran polton parin tunnin ajan ulkotilassa ennen käyttöä sisätiloissa.

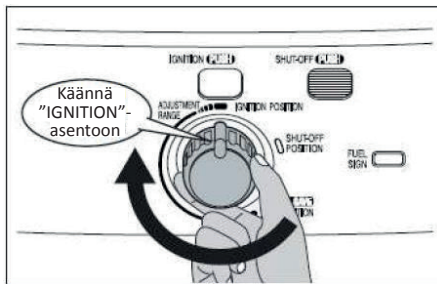
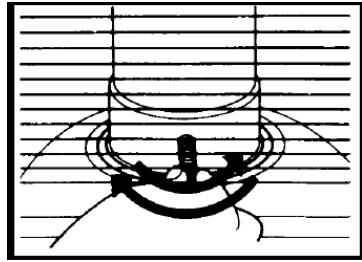

Käännä säädintä hitaasti ja tasaisesti sytytysasentoon ("IGNITION POSITION") kunnes säädin pysähtyy. Tällöin säädin on kuvan osoittamalla tavalla yläasennossa (paksunnos osoittaa ylös). Paina sitten keltaista painiketta ("IGNITION PUSH") ja pidä painike alaspainettuna kunnes

voit todeta, että kamiina on syttynyt. Kun kamiina on syttynyt voit vapauttaa kyseisen painikkeen. Sytytysyrityksen yhteydessä on mahdollista, että sytytysalueelta kehittyi hieman valkoista savua. Jos näin tapahtuu mutta kamiina ei syty, käännä säädintä hieman takaisinpäin hitaasti ja yritä sitten uudelleen.

HUOM! Älä yritä sytyttää kamiinaa tulitikuilla tai sytyttimellä

Liekin eli lämmitystehon säätäminen

Liekin kokoa eli kamiinan lämmitystehoa on mahdollista säätää.

Säätimen alueella "ADJUSTMENT RANGE" tehoa on mahdollista pienentää tai lisätä sopivaksi. Voit lisätä lämmitystehoa kääntämällä säädintä myötäpäivään.

Voit pienentää lämmitystehoa kääntämällä säädintä vastapäivään.

Voit tarkistaa katsomalla liekkiä ja säätää samalla säädintä seuraten liekin koon muuttumista.

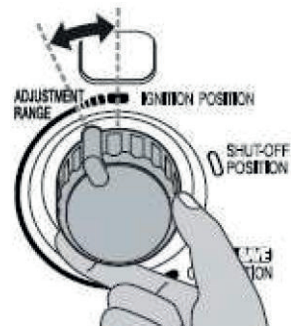

Liekki voi olla myös liian matala tai liian korkea. Yritä säätää liekki sopivaksi ensin käyttämällä palosylinterin vipuja. Jos tämä ei auta, säädä liekkiä. Suorita säätö aina hitaasti! Liian nopeat säädöt voivat vaurioittaa sydänlankaa ja johtaa tarpeettomaan noen, hajujen ja hiilimonoksidin muodostumiseen.

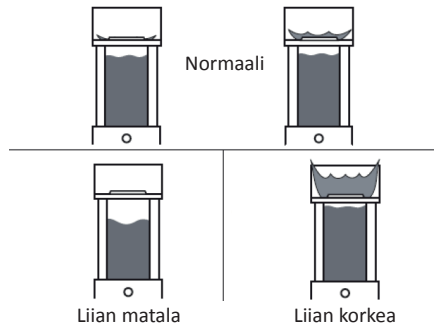

Kamiinan sammuttaminen

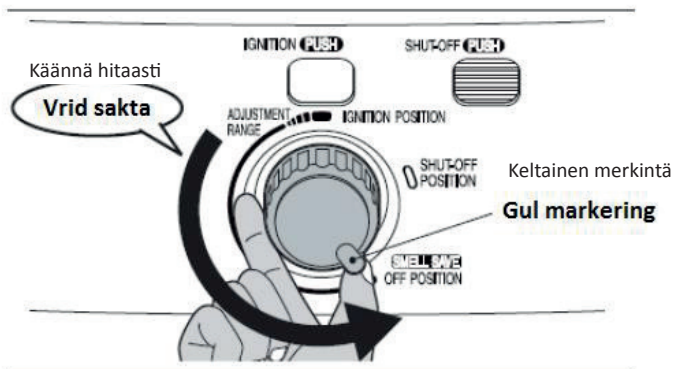

sammumisen noin 3 – 5 minuutin kuluessa. Tarkista, että kamiina todella sammuu. Älä yritä heiluttaa, tönäistä tai kallistaa kamiinaa.

Hätätilanteissa voit sammuttaa kamiinan välittömästi painamalla ”SHUT OFF PUSH” -painiketta. Tällöin kamiina sammuu välittömästi samalla tavoin kuin kallistusanturi olisi lauennut. Näissä tapauksissa kamiina muodostaa hajua, joka tulee nopeasti sammuvasta liekestä. Pikasammutusta ei suositella käytettäväksi, sillä se aiheuttaa tarpeetonta hajua ja vaurioittaa sydänlankaa. Jos haluat sytyttää kamiinan uudelleen odota vähintään 5 minuutin ajan sammuttamisesta. Mikäli palosylinteri ei ole jäähtynyt riittävästi ennen uutta sytytystä sytyttäminen aiheuttaa tarpeetonta hajua uuden sytytyksen yhteydessä.

Varoitus!

- Kaikki toimintoihin liittyvät muutokset ovat ehdottomasti kielletty!
Mainitun tyyppiset muutokset poistavat tuotetakuun.
- Tätä kamiinaa ei ole tarkoitettu tiloihin, joissa ei ole riittävän hyvää tuuletusta! Varmista aina riittävä huonetilan tuuletus ennen käyttöä sekä käytön aikana.
- Käyttö sallittu vain aikuisille ja käytön hallitseville aikuisille.
- Varmista aina, että lapset tai eläimet eivät pääse käsiksi kamiinaan tai liian lähelle sitä.
- Kamiinan lähiympäristö tulee pitää aina vapaana muista esineistä ja esteistä, minimietäisyys muihin esineisiin tai esteisiin 1 metri.
- Ei saa peittää!
- Säilytä polttoaine voimassa olevia ohjeita ja valmistajan käyttöohjeita noudattaen!
- Käyttötilan minimitulavuus: **2,4kW**: 37m³ / **3,0kW**: 47m³
- Älä käytä maatasen alapuolella sijaitevissa tiloissa!

Tekniset tiedot

Malli	RX 2485	RX 3085
Lämmitintyyppi	Kannettava säteilylämmitin / valopetroolikamiina	
Lämmitysteho, W	1930 - 2420	2400 - 3025
Polttoaineenkulutus L/h	0,188 - 0,235	0,235 - 0,295
Paloaika noin	17 - 21,3 tim	13,5 - 17 tim
Polttoainesäiliön tilavuus	4 litraa	
Polttoainesäiliön tyyppi	Irti nostettava kasettisäiliö	
Mitat K x L x S [mm]	475x452x324	510x452x324
Nettopaino	8,8 kg	9 kg
Automaattinen turvatoiminto	Sisäänrakennettu	
Valmistusmaa	Japani	
CE-merkintä	Kyllä	

Sydämen vaihtaminen

Sydän on vaihdettava huoltopisteessä tai henkilön toimesta, jolla on hyvät tekniset tiedot ja taidot. Saat ohjeet tämän tekemiseen ottamalla yhteyttä Sunwindiin. Sunwind-jälleenmyyjät löydät www.sunwind.fi.

Vianmääritysohje

Vika	Ratkaisu
Kamiina sammuu tahattomasti	Viilennä huonetilaa, odota 10 – 15 minuutin ajan ja yritä sytyttää uudelleen. Älä koskaan yritä suorittaa sytytystä heti uudelleen.
Kamiinan liekki ei syty 1. Polttoainesäiliö on tyhjä 2. Polttoaineessa on vettä 3. Sytytyspainike ei toimi	1. Täytä polttoainesäiliö oikealla polttoaineella 2. Kuivaa polttoainesäiliö ja vaihda sydänlanka 3. Vaihda paristot ja hehkutulppa uusiin ja tarkista kaapelien kunto
Kamiina tuottaa hajua 1. Liekki on liian korkea 2. Kamiina altistunut kovalle vedolle/ tuulelle 3. Poltin asemoitu väärin 4. Sydänlangassa nokea tai tervaa 5. Polttoaine on epäpuhdasta	1. Pienennä sydänlankaa säätimellä 2. Siirrä toiseen paikkaan 3. Säädä jousien avulla 4. Puhdista tai vaihda 5. Tyhjennä polttoainesäiliö ja vaihda sydänlanka, täytä sitten polttoainesäiliö
Liekki lepattaa tai sammuu 1. Polttoainesäiliössä on vettä 2. Sydänlangassa nokea tai tervaa	1. Tyhjennä polttoainesäiliö ja vaihda sydänlanka, täytä sitten polttoainesäiliö 2. Jos ongelma jatkuu, ota yhteys tekniseen tukeen
Sydänliekki palaa loppuun liian nopeasti 1. Väärä polttoaine käytössä	1. Puhdista polttoainesäiliö, vaihda sydänlanka ja täytä polttoainesäiliö oikealla polttoaineella
Liekkiä ei voi säätää 1. Polttoainesäiliössä on vettä 2. Sydänlangassa on hiilidioksidia tai tervaa	1. Puhdista polttoainesäiliö ja vaihda sydänlanka 2. Noudata yllä olevia ohjeita
Hehkutulppa ei sytytä liekkiä 1. Paristot tyhjentyneet 2. Likainen hehkutulppa	1. Vaihda paristot uusiin 2. Vaihda hehkutulppa uuteen

Pakke ut og forberedelse

Klargjør varmeren for bruk ved å utføre følgende. Pakk varmeapparatet ut av esken. Fjern tape fra beskyttelsesgitteret og åpne risten som nedenfor. Åpne beskyttelsesgitteret ved først å løfte oppover slik at pinnen på nedre høyre kant løftes opp. Trekk deretter gitteret rett ut. (Omvendt, for å sette på plass.) Fjern pakningsmaterialet rundt brennersylindren. Åpne døren over drivstofftanken og fjern pakningsmaterialet.

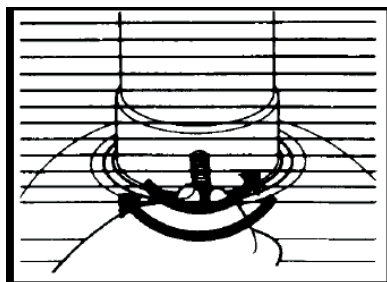
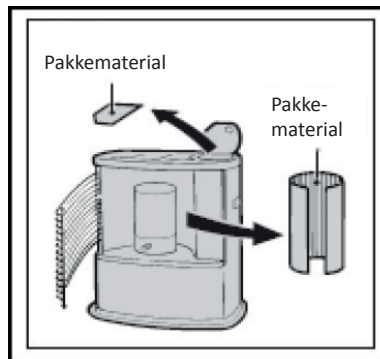

Plasser brennersylindren på toppen av den runde veken.

Drei en halv sving til venstre og en halv sving til høyre for å kontrollere at den sitter riktig.

Plasser 2 LR20 D 1,5V-batterier batteriholderen på baksiden av ovnen.

Legg merke til polariteten +/- slik at batteriene er riktige!

NB! Batteriholderen er åpen! Det bør ikke være et lokk på utsiden som beskyttelse.

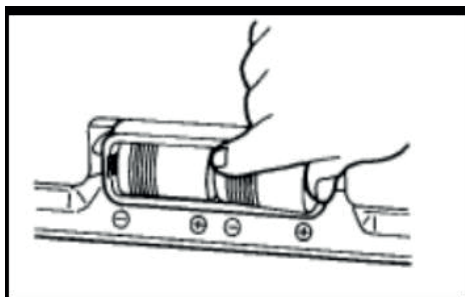

- Ta aldri ut batteriene under bruk!
- Bruk alltid ferske batterier av god kvalitet!
- Tenn aldri varmeren med fyrstikker eller lighter!

Brensel

Bruk bare parafin av god kvalitet. Ingen andre drivstoff kan brukes. Vær oppmerksom på gjeldende forskrifter for transport og pleie av drivstoffet.

Den parafinen er ekstremt brannfarlig og bør holdes utenfor rekkevidde fra barn og dyr!

Parafin skal lagres mørkt og kjølig. Aldri i direkte sollys. Parafin regnes også som fersk råvare og er ikke egnet for mer enn ca 1 års forbruk.

Fylle tanken

Fyll aldri tanken hvis ovnen er i drift!
Slå alltid av ovnen før du tar ut eller fyller tanken på nytt! Ikke fyll tanken i nærheten av ovnen hvis den er varm.
Fyll opp utenfor for å unngå søl inne i huset.

Løft tanken ut av ovnen og snu den opp ned.

Skru deretter av korken som vist. Fyll parafin ved hjelp av hevertpumpe, slange eller trakt. Kontroller alltid at tanken er fri for skade, lekkasje-deformasjoner eller rust ved hver fylling.

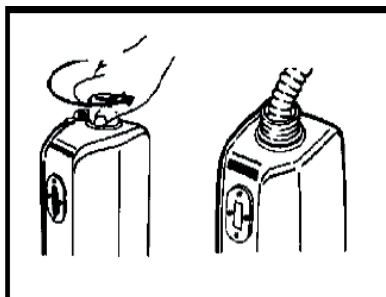

Fyll tanken med parafin til nivået når midten av metervinduet.

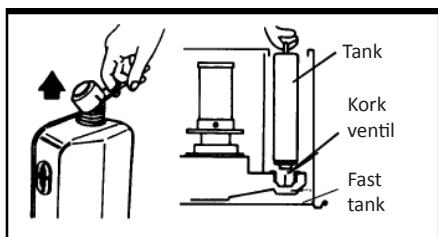
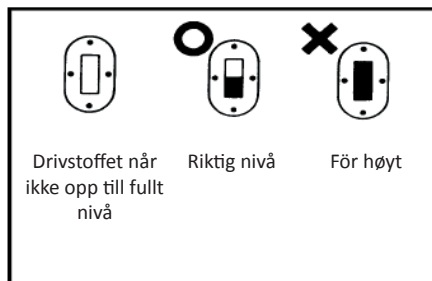

Lukk korken godt før du tanken er satt til tilbake i ovnen! Tørk bort søl. Sett tanken ordentlig på plass før den tennes.

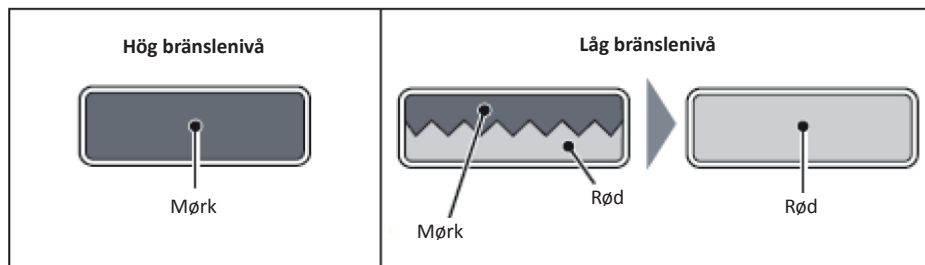

Når drivstoffnivået faller, vil måleren på forsiden av ovnen indikere dette. Drivstoffet i tanken vil bli konsumert innen ca 3 timer fra måleren viser halvparten av nivået i henhold til figuren ovenfor. Når måleren viser varm rød, er drivstoffet ute og det er på tide å fylle på.

Plassering

Plasser ovnen horisontalt. Dette er viktig fordi funksjonen til veltesikringen kan påvirkes hvis ovnen ikke står helt horisontalt. Plasser på en flat stabil overflate utilgjengelig for barn og kjæledyr.

Veltesikring

Den automatiske veltesikringen slår av ovnen i tilfelle et voldsomt støt, sterke vibrasjoner osv. I nødstilfeller kan du slå av ovnen ved å trykke på den gule "SHUT-OFF" knappen.

Veken går deretter raskt ned og ovnen slås av med umiddelbar virkning. NB! Veltesikringen skal normalt ikke brukes til avstenging, bortsett fra i nødstilfeller. Dette gir unødvendig røyk og duft og kan føre til unødvendig slitasje på veken.

Veke

Første gang veken brukes, skal den få lov til å absorbere drivstoffet i minst en time. Bruk bare parafin. Hvis veken er unormalt hard, tilstoppet eller brenner unormalt, bør den byttes ut. Dette bør gjøres av en kvalifisert person. Kun originale veker må brukes. Forhandleren din kan hjelpe deg med å bestille riktig modell.

NB! Bruk av defekt veke eller drivstoff betyr at garantien på produktet ikke er gyldig!

Tenning

Kontroller at brennersylinderen er i riktig posisjon. Drei en halv sving til venstre og en halv sving til høyre for å kontrollere at den sitter riktig.

Første gang ovnen brukes, lukter den mer på grunn av rester fra industrien. Dette forsvinner normalt etter et par timer. Hvis du er følsom, kan det være lurt å la ovnen brenne utendørs en stund første gang den brukes.

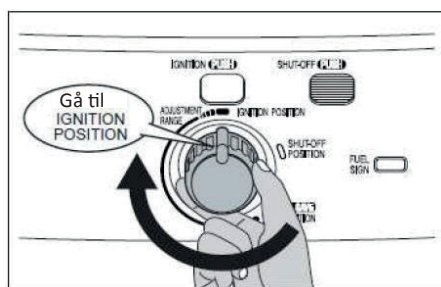
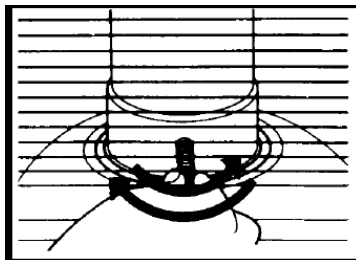

Drei knotten langsomt for vekekontrollen mot klokken til "TENNING POSISJON" til den sier stopp. Dette innebærer at veken er i høyeste posisjon. Trykk deretter på "IGNITION PUSH" og hold den inne til du kan se at ovnen har tent. Når ovnen lyser, kan knappen slippes.

Etter tenningen kan litt hvit røyk kan komme fra tenningssonen. Hvis dette gjøres uten at ovnen lyser opp, skal veken sakte trekkes litt tilbake og et nytt forsøk kan gjøres.

NB! Ikke tenn ovnen med lighter eller fyrstikker!

Juster flammen

Flammen og dermed temperaturen kan justeres på komfyren. I området "JUSTERINGSOMRÅDE" kan veken heves og senkes for å øke/reducere varmen. Vri med urviseren mot høyre for økt varme. Vri mot klokken mot venstre for redusert varme. Du kan enkelt se med øyet hvordan varmeintensiteten og flammens størrelse justeres ved å dreie med urviseren / mot klokken.

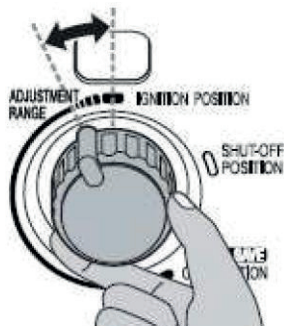

Hvis flammen blir for høy eller for lav, kan du først prøve å dreie forsiktig med spaken på brännarcylindern. Hvis dette ikke hjelper, bør flammen justeres opp eller ned. Denne bør alltid gjøres sakte! Unødvendig raske bevegelser kan skade veken og føre til unødvendig sot, lukt og karbonmonoksid

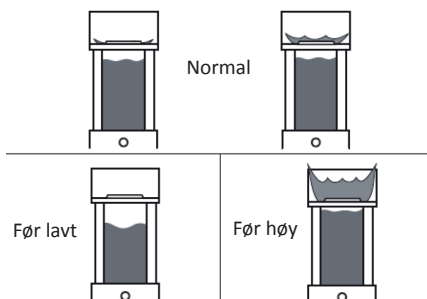

Slå av ovnen

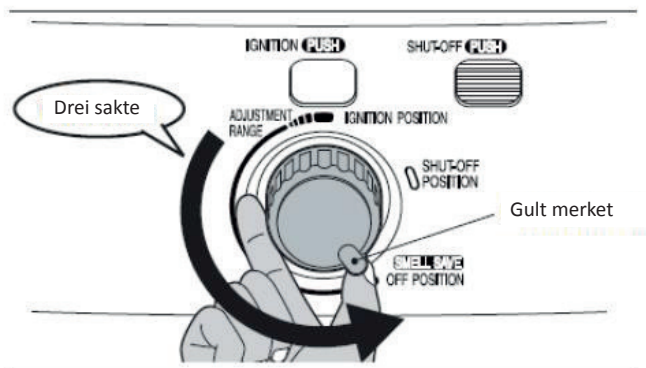

Ved normal bruk dreies kontrollknappen langsomt for veken mot klokken til "SMELL SAVE OFF POSITION" til den stopper. Dette slår av ovnen innen 3-5 minutter. Sjekk at komfyren er slukket. Unngå risting, vipp ovnen for å slå den av.

For raskt å slå av i nødssituasjoner, kan du trykke på "SLÅ AV PUSH"-knappen. Deretter slås ovnen umiddelbart av på samme måte som om vippesensoren var aktivert. I dette tilfellet vil det komme litt duft fra komfyren når den går ut. Denne metoden anbefales ikke, da det fører til unødvendig lukt og skader veken.

Hvis ovnen skal tennes igjen. Vent alltid minst 5 minutter. Hvis brennersylindern ikke har avkjølt seg nok, vil det føre til unødvendig lukt når du tenner på nytt.

Advarsel!

- Enhver endring av bruksfunksjoner er strengt forbudt. Dette betyr også at garantien på produktet utløper.
- Denne ovnen må ikke brukes på steder uten tilstrekkelig ventilasjon! Sørg alltid for at rommet har god tilgang til ny oksygenrik luft.
- Kan kun håndteres av kvalifiserte voksne ansvarlige personer.
- Pass alltid på at barn, dyr og ikke-kompetente personer ikke oppholder seg i nærheten av ovnen.
- Ovnen holdes fri for andre omkringliggende hindringer med 1 meter.
- Må ikke tildekkes!
- Sørg alltid for å oppbevare drivstoff innenfor gjeldende forskrifter!
- Minimum bruksvolum i rom:
 - 2,4kW:** 37m³
 - 3,0kW:** 47m³
- Må ikke brukes på steder under bakkenivå!

Tekniske spesifikasjoner

Modell	RX 2485	RX 3085
Varmetype	Portabel strålevarmer	
Varme-effekt, watt	1930 - 2420	2400 - 3025
Drivstofforbruk l/t	0,188 - 0,235	0,235 - 0,295
Brenntid, som	17 - 21,3 time	13,5 - 17 time
Tankkapasitet	4 liter	
Tank, type	Oppløftbar kassett	
Dimensjoner HxBxD, mm	475x452x324	510x452x324
Nettovikt	7,3 kg	7,9 kg
Automatisk sikkerhetssystem	Innebygd	
Produsert i	Japan	
CE-godkjent	OG	

Endring av veke

Endring av veken skal utføres av et servicepunkt eller en person med god teknisk kunnskap. For instruksjoner om hvordan du gjør dette, ta kontakt med Sunwind, en av Sunwinds forhandlere eller se www.sunwind.no.

Feilsøkningsguide

Feil	Løsning
Ovnen stopper utilsiktet	Senk temperaturen i rommet, vent ca. 10-15 minutter. og prøv deretter å tenne den. Prøv aldri å starte det med en gang.
Det lyser ikke 1. Tanken er tom 2. Det er vann i drivstoffet. 3. Tenningsknappen virker ikke	1. Fyll tanken med riktig drivstoff 2. Tørk tanken og bytt veke 3. Skift ut batterier og tennelektroder. Kontroller også kablene
Ovnen avgir lukt 1. Flammen er for høy 2. Sterk vind ved komfyren 3. Brenner ikke rett satt inn 4. Sot eller tjære på veken 5. Drivstoff forurenset	1. Reduser veken ved hjelp av knotten 2. Flytte den til et annet sted 3. Flytt brenneren 4. Rengjør eller skift ut 5. Tøm tanken og bytt veke, og fyll deretter tanken
Flammen flimrer eller slukkes 1. Vann i tanken 2. Sot eller tjære på veken	1. Tøm tanken og bytt veke, fyll tanken 2. Hvis problemet vedvarer, kontakter du forhandler
Veken brenner opp for fort 1. Feil drivstoff blandet med riktig	1. Rengjør tanken, bytt veke og fyll tanken med riktig drivstoff
Veken kan ikke justeres 1. Tilstedeværelse av vann i tanken 2. Karbondioksid eller tjære på veken	1. Rengjør tanken og bytt veke 2. Følg instruksjonene ovenfor



SUNWIND

ENJOY *your spare time*

Sunwind Gylling AB
Solkraftsvägen 12, 135 70 Stockholm, Sverige
www.sunwind.se

Sunwind Gylling OY
Niemeläntie 4A, 20780 Kaarina, Finland
www.sunwind.fi

Sunwind Gylling AS
Rudssletta 71-75, 1351 Rud, Norway
www.sunwind.no
