



Tekniske data

Ytre mål.....	70 x 70 x 166 mm (LxWxH)
Generisk materiale.....	EPDM
Tilkobling innløp.....	$\varnothing 32$ mm
Tilkobling utløp.....	$\varnothing 32$ mm
Nettvekt.....	0.86 kg

Driftsdata

Ansvarsfraskrivelse

Merk: Alt salg av produkter og tjenester som tilbys av selskapet, er underlagt Jets Vacuum AS' generelle salgsvilkår, som kan fås på forespørsel. Informasjonen som gis her, er bare til informasjon. Den utgjør ikke noen garanti av noe slag og kan bli endret uten varsel. Vi prøver å gjengi farger på produkter rimelig nøyaktig. Dette dokumentet eller deler av det kan ikke reproduseres i noen form uten skriftlig forhåndsgodkjenning. Jets™, Vacuumator™, Helivac™, VC™, VOD™, CVS™ og Softsound™ er varemerker og/eller registrerte varemerker tilhørende Jets. © Jets AS.. Med enerett.

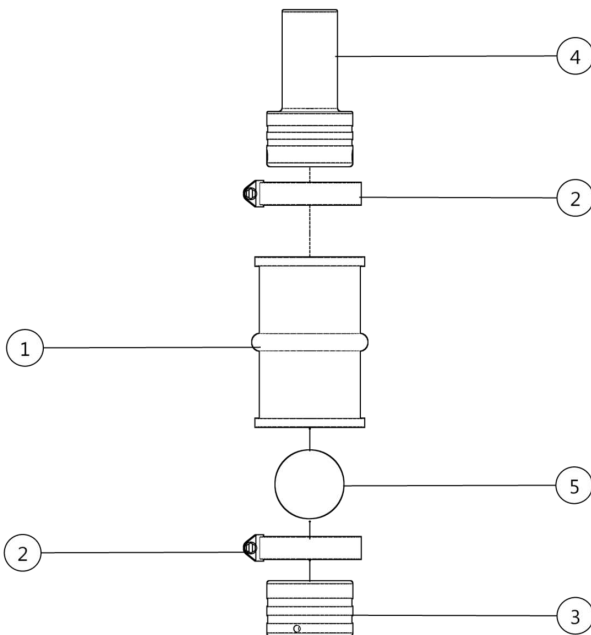

Komponenter

1	Rubber Sleeve, $\varnothing 50$	034505500
2	Hose Clip 50-70mm	034506900
3	Outlet	035317027
4	Pipe outlet	035317026
5	Ball, $\varnothing 40$	035317035

Kun solgt som en komplett enhet.

Måltegning

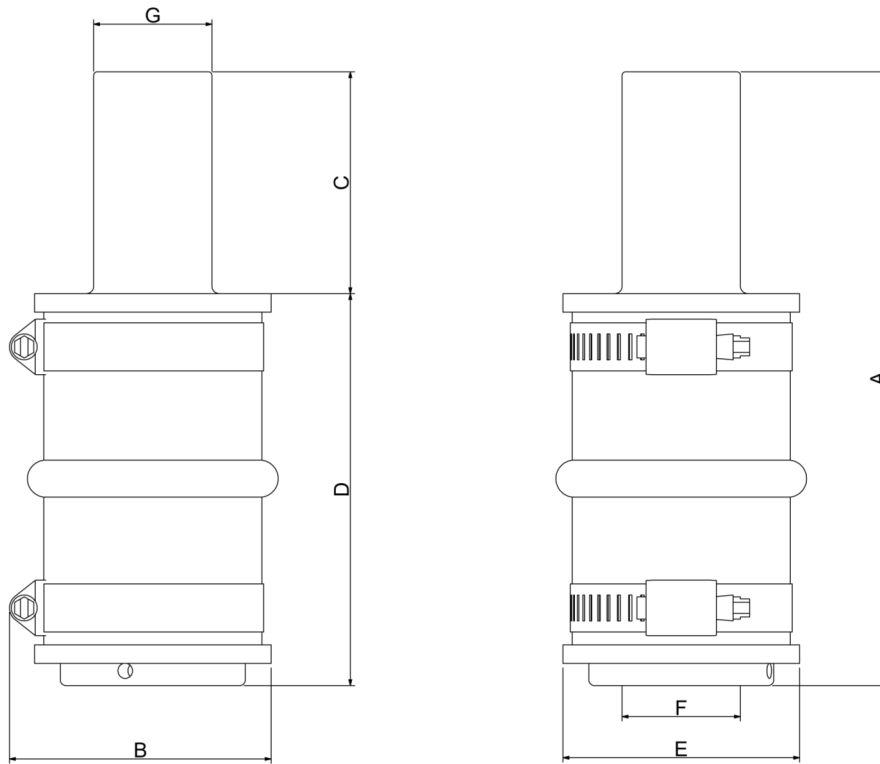

A.....166mm
B.....70.8mm
C.....60mm

D.....106mm
E.....64mm
F..... $\varnothing 32$
G..... $\varnothing 32$

Service og vedlikehold - Demonteringsveiledning

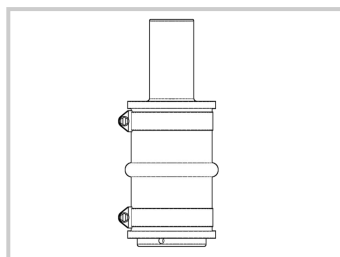

1

Fjern ventilen, hvis den er monteret, fra enheten.

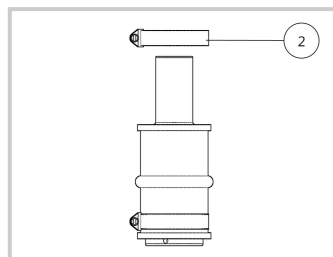

2

Skru løs og fjern slangeklemmen Hose Clip [Hose Clip] (2).

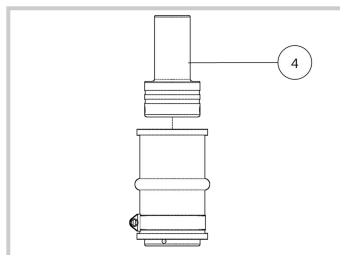

3

Fjern rørtløpet Pipe outlet [Pipe outlet] (4).

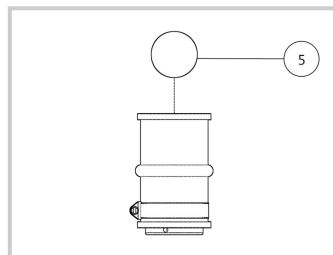

4

Fjern kule, $\varnothing 40$ Ball, $\varnothing 40$ [Ball, $\varnothing 40$] (5).

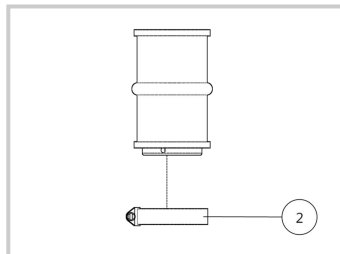

5

Løsne og fjern slangeklemmen Hose Clip [Hose Clip] (2).

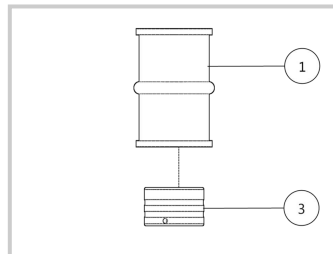

6

Trekk utløpet Outlet [Outlet] (3) av gummimuffe $\varnothing 50$ Rubber Sleeve $\varnothing 50$ [Rubber Sleeve $\varnothing 50$] (1).